



# LED

## EZ-ZAW

Elegant og robust panikbelysningsarmatur i zink.  
Anvendes ofte ved døre til det fri.

### Central version (EVG)

### Selvforsynende (AKKU)

LYSKILDE: FORSYNINGSSPÆNDING: BATTERI: LYSUDBYTTE I NORMAL/NØDDRIFT: OVERVÅGNING (OPTION*): OMGIVELSESTEMPERATUR:	LED 3,3W (220 lm) 230V AC/DC - 100% Adressemodul* -25° til +35°C	LED 3,3W (190 lm) 230V AC 3,2V/3Ah Life P04 100% - -25° til +35°C*
	KABINET: KABINETFARVE: MÅL: KAPSLINGSKLASSE: ISOLATIONSKLASSE: ARTIKELNR.:	
Trykstøbt zink Hvid (RAL 9003) / Antracit (RAL 7016) Se skitse Påbyg IP65 I EZ-ZAW		

### Målskitser

Batterihus:

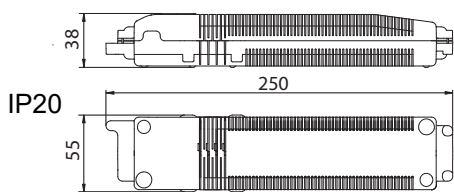

Dimensioner:

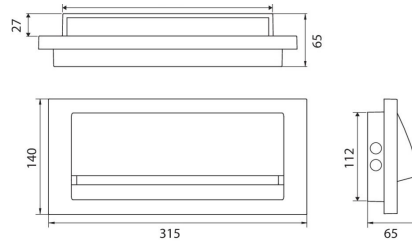

Bore afstande:

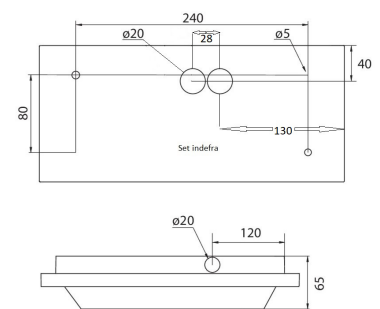

### Fakta

Udførelse iht.  
DIN EN 60598-1/-2-22.  
Lyskilde: LED (3,3W)  
Kapslingsklasse: IP65  
Isolationsklasse: I  
Tilslutningsklemmer: 2,5 mm<sup>2</sup>  
Mekanisk klasse: IK08  
Centralversion + cool  
-25°C - +35°

### Montering

P Påbygning

### Tilbehør

**Batteri**  
3,2V 3300mAh  
LiFePO4

**Varenr.**  
w610030

**Bemærk!** Ved cool version skal batteri placeres i separat medfølgende montagebox - mål 250x55x35 mm





## EZ-ZAW

Elegant og robust panikbelysningsarmatur i lakeret stål. Anvendes ofte ved døre til det fri.

### Afstandstabel

#### Centralforsynet

Højde h [m]	A Astand til siden	B Afstand fra væg og ud i område	C Afstand mellem armaturer
2,50	3,90	2,50	7,90
3,00	3,90	2,60	7,95
3,50	4,00	2,70	8,15
4,00	4,10	2,70	8,30
4,50	4,10	0,00	8,35

#### Selvforsynende

Højde h [m]	A Astand til siden	B Afstand fra væg og ud i område	C Afstand mellem armaturer
2,50	3,40	2,35	6,85
3,00	3,50	2,45	7,15
3,50	3,70	2,50	7,40
4,00	3,70	2,45	7,45
4,50	3,60	0,00	7,25

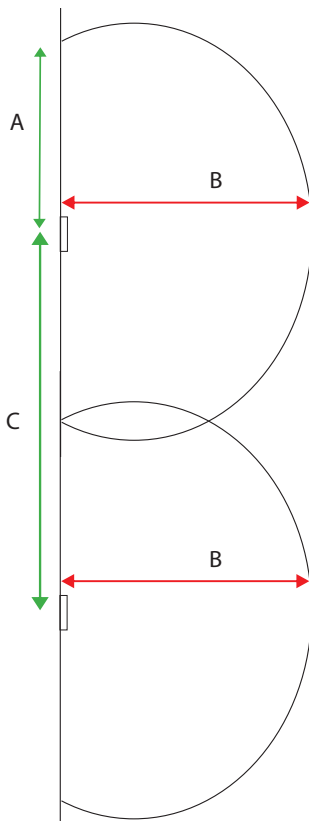

Afstandstabellen er baseret på DS/EN 1838 4.2.1 / 4.2.2 / 4.3.2.

Refleksionsgrad: 0

Minimum belysningsstyrke i flugtvejen: 1 lux

Ensartethed 1:40

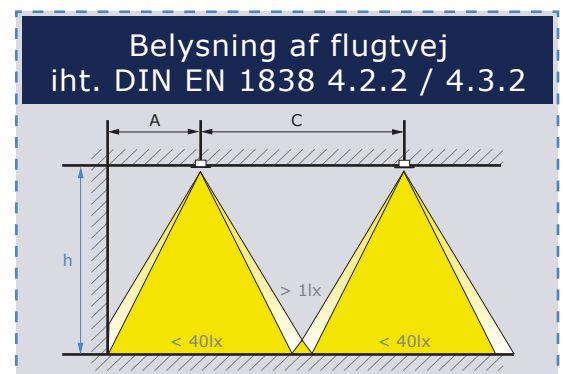

## Tilslutning og vedligeholdelsesvejledning

### EZ-ZAW/LED /AKKU Panikbelysningsarmatur med indbygget batteri

Panikarmaturer tænder lyset ved spændingsvigt. Armaturer tilsluttes 230 V forsyningspænding som vist på dette skema. VIGTIG: Boksen til batteri må ikke sidde udendørs.

Forbind batteriboks med armatur, Maks. 3 X 1,5.  
Maks. 1,5 meter langt.

Forbind klemme 1 batteriboks med klemme 1 armatur.  
Forbind klemme 2 batteriboks med klemme 2 armatur.  
Forbind klemme 3 batteriboks med klemme 3 armatur.

HUSK at tilslutte batteriet.

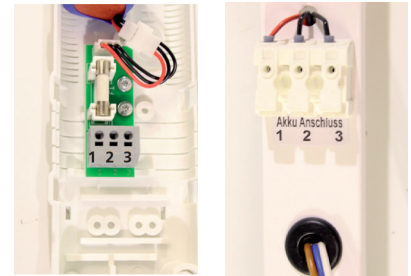
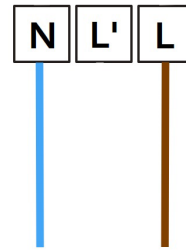

Afprøvning og løbende vedligehold skal ske efter gældende krav i det danske bygningsreglement.  
Månedlig funktionstest og halvårlig batterikapacitetstest.

### EZ-ZAW/LED /EVG / BLÜ Panikbelysningsarmatur med adressefunktion for centralanlæg

Panikarmaturer tænder lyset ved spændingsvigt. Armaturet tilsluttes på strømkredsen fra centralen som vist på dette skema::

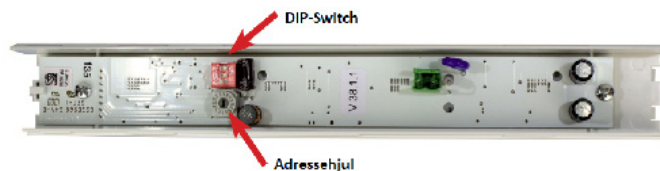

(DIP 1 – OFF, DIP 2 – OFF, DIP 3 – OFF)

Armaturadresser 1-16 indstilles på adressehjul. Se medfølgende tegning fra Exit Zone.

Ved adresse nr. over 16 skal DIP 3 være ON.

Armaturadresser 17-20 indstilles på adressehjul, 1=17, 2=18, 3=19 og 4=20

Afprøvning og løbende vedligehold skal ske efter gældende krav i det danske bygningsreglement.  
Månedlig funktionstest og halvårlig batterikapacitetstest.

*Bemærk: For yderligere informationer om armaturernes særlige funktioner henvises til den komplette dokumentation der er gældende og vedlagt det enkelte armatur.*

## Oversigt over kontrol- & testfunktioner

For armaturer med indbygget batteri.

Aktivieres ved at trykke på knappen "Test" "Gul lysdiode blinker". Knappen holdes nedtrykket indtil det ønsket antal blink(se tabel) Eks. Nulstil alle fejl. Tryk "Test" knappen ind, holdes nedtrykket indtil LED har blinket 7 gange, derpå slippes "Test" knappen. Test afbrydes ved at holde knappen inde i 3 sek.

### LED indikering fejl/test

LED kombination	Funktion
Grøn LED lyser	Normal funktion, ingen fejl.
Grøn, Rød LED lyser, gul blinker	LED fejl (lyskilde)
Rød LED lyser, grøn LED blinker 2xhurtigt	Batterifejl under årlig test
Rød LED lyser, grøn LED blinker	Batterifejl under 30 sek funktionstest
Grøn LED lyser, rød LED blinker	230V fejl under 30 sek test
Grøn LED lyser, rød LED blinker 2xhurtigt	230V fejl under årlig test
Grøn LED blinker regelmæssigt	Ladefejl
Rød LED blinker regelmæssigt	Manglende batteritest
Test indikationer	
Alle LED blinker	Funktionstest

GUL LED blinker	Funktion	Niveau	Valg
1x	Kort batteritest manuel	Start	2 sek. batterifunktion
2x	Funktionstest manuel	Start	30 sek. funktionstest
3x	Årlig testindstilling	Start	<ul style="list-style-type: none"> <li>● = Autofunktionstest aktiveret</li> <li>● = Funktionstest deaktiveret</li> </ul>
4x	Vis driftstiden i nødrift	Start	<ul style="list-style-type: none"> <li>● = Blink 5 gange = 1 time</li> <li>● = Blink 5 gange = 3 time</li> <li>● = Blink 5 gange = 8 time</li> </ul>
5x	Start af funktions test	Start	
6x	Indstil den årlige testvarighed	Start	<ul style="list-style-type: none"> <li>● = Fuld tid</li> <li>● = 2/3-del af tiden</li> </ul>
7x	Nulstil alle fejl	Start	
8x	Opstartsfunktion	Start	
9x	Nulstil internt ur	Start	
10x	Sæt tilbage til fabriksindstillinger.	Start	