



EZ-DS7 OE/AT

Flugtvejsarmatur som kan monteres på væg, loft og pendel.
Armaturet er med autotest og 3 timers nøddrift.

LED

Selvforsynende (AKKU)

LYSKILDE:	LED (1,5W)
FORSYNINGSSPÆNDING:	230V AC
BATTERI:	NIMH 4,8V 3,6V 1,5Ah
LYSUDBYTTE I NORMAL/NØDDRIFT:	100%
OVERVÅGNING:	Autotest
OMGIVELSESTEMPERATUR:	+5° - +40°
LÆSEAFSTAND:	20m
KABINET:	Polycarbonat
KABINETFARVE:	Hvid
MÅL:	Se skitse
KAPSLINGSKLASSE:	IP54
ISOLATIONSKLASSE:	II
ARTIKELNR.:	EZ-DS7 OE/AT

Målskitse:

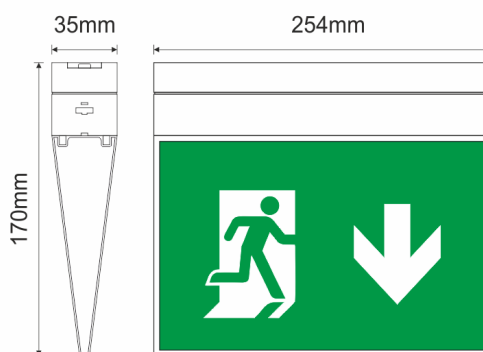

Fakta

Udførelse iht.
DIN EN 60598-1/-2-22.

Lyskilde: LED (1,5W)
Kapslingsklasse: IP 54
Isolationsklasse: II
Mekanisk klasse: IK7
Tilslutningsklemmer: 1x1,5 mm²

Montering

Ét beslag for væg/loftmontage

Tilbehør

Type

Boldgitter
360x200x60

Batteri
3,6V 1500mAh NiMh

Vare nr.

600005

680131



Tilslutning og vedligeholdelsesvejledning

EZ-DS7 OE/AT /LED /AKKU Flugtvejsarmatur med indbygget batteri

Flugtvejsarmaturer skal være konstantlysende. Armaturet tilsluttes 230 V forsyningsspænding som vist på dette skema:

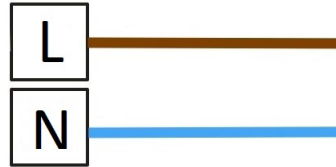

HUSK at tilslutte batteriet.

Afprøvning og løbende vedligehold skal ske efter gældende krav i det danske bygningsreglement. Månedlig funktionstest og halvårlig batterikapacitetstest.

Vægmontering

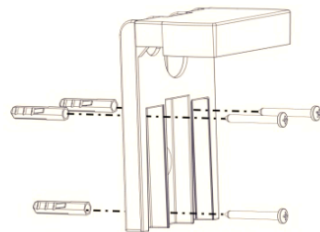

1

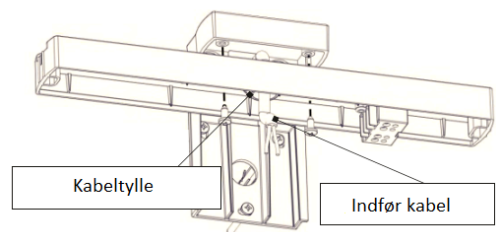

2

Loftmontering

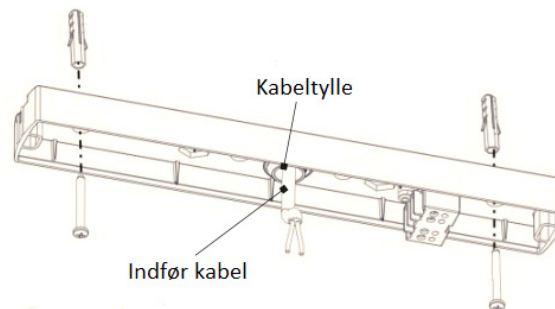

Pendelmontering

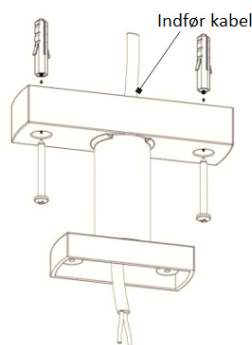

1

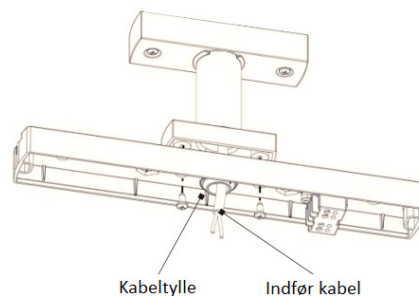











2

Bemærk: For yderligere informationer om armaturernes særlige funktioner henvises der til den komplette dokumentation der er gældende og vedlagt det enkelte armatur.

Oversigt over kontrol- & testfunktioner

For armaturer med indbygget batteri.

LED indikationer

CHARGE (green)	LAMP FAULT (red)	BATT. FAULT (yellow)	Beskrivelse
			Lader
			Fuld opladet
			Batteri fejl eller nøddrift
			Funktionstest (hver 15 dag)
			LED fejl (lyskilde)
			Halvårlig test (batteritest)
			Batterifejl under test

Note:

	Konstant lys
	Blinker
	Slukket

Den halvårlig test kan laves manuel: Hold TEST knappen inde i mellem 5-10 sek

Fjern/reset alle fejl: Hold test knappen inde i mere end 10 sek.

Bemærk: For yderligere informationer om armaturernes særlige funktioner henvises der til den komplette dokumentation der er gældende og vedlagt det enkelte armatur.